

# 上周资金净流入207亿元

——立体投资策略周报

2023年09月18日

荀玉根（首席经济学家）

证书：S0850511040006

Tel: (021)23185715

E-mail: [xyg6052@haitong.com](mailto:xyg6052@haitong.com)

余培仪（策略高级分析师）

证书：S0850523040002

Tel: 021-23185663

E-mail: [ypy13768@haitong.com](mailto:ypy13768@haitong.com)

陈菲（联系人）

Tel: 021-23185707

E-mail: [cf15315@haitong.com](mailto:cf15315@haitong.com)

# 每周资金入市合计

✓ 上周资金净流入207亿元，而前一周净流出22亿元（皆未统计银证转账数据）。

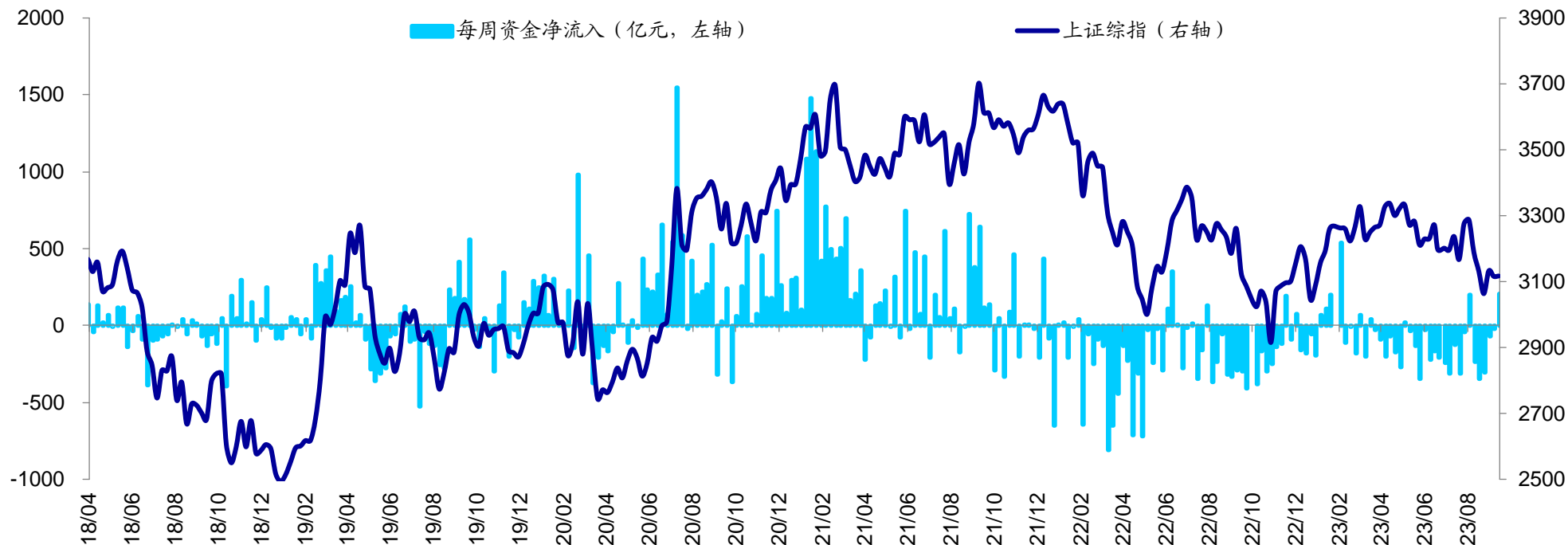

# 上周资金入市总结



类别	资金进出	最新一周（亿元）	前一周（亿元）
资金流入	银证转账流入	-	-
	融资余额增长	424	15
	偏股型基金发行	48	115
	ETF净流入	-25	-20
	沪（深）股通净流入	-152	-48
资金流出	IPO发行	42	45
	产业资本净减持	8	-1
	交易费用	37	40
资金净流入		<b>207</b>	<b>-22</b>

# 上周情绪指标总结



情绪指标	最新一周		前一周	
	数值	05年来历史分位	数值	05年来历史分位
周换手率（年化）	232%	37%	250%	42%
融资交易占比	8.71%	51%	6.82%	12%
平均历史分位数	<b>44%</b>		<b>27%</b>	
风险溢价率	3.12	24%	3.11	25%
股债收益比	0.97	2%	0.96	3%
平均历史分位数	<b>13%</b>		<b>14%</b>	

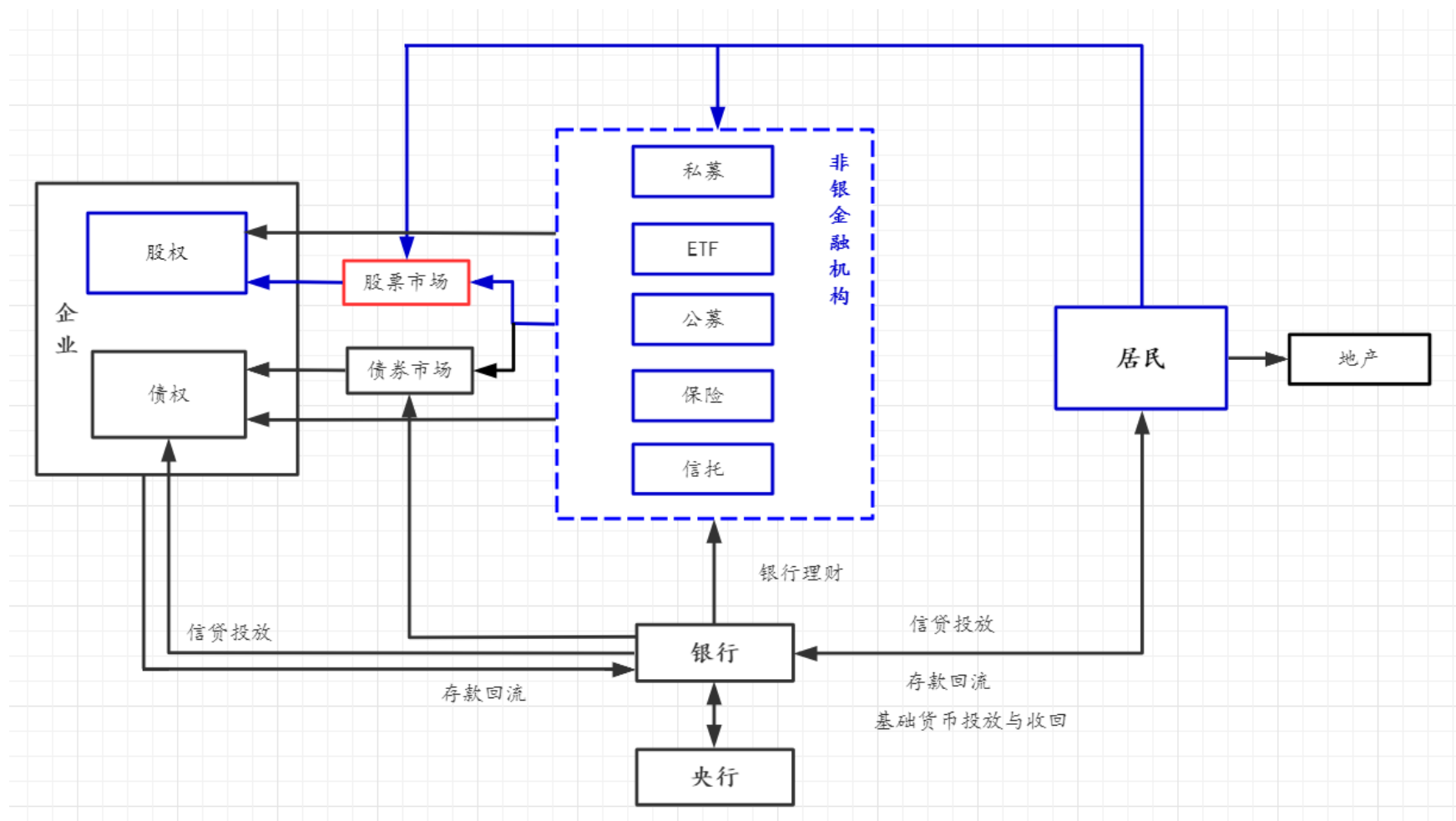

# 资金流入指标1：个人投资者

- ✓ 投保基金公司的银证转账数据只公布到2017年6月，之后的数据用证券业协会的证券公司客户交易结算资金来统计，22Q2余额为21300亿元，较21Q4上升2300亿元。

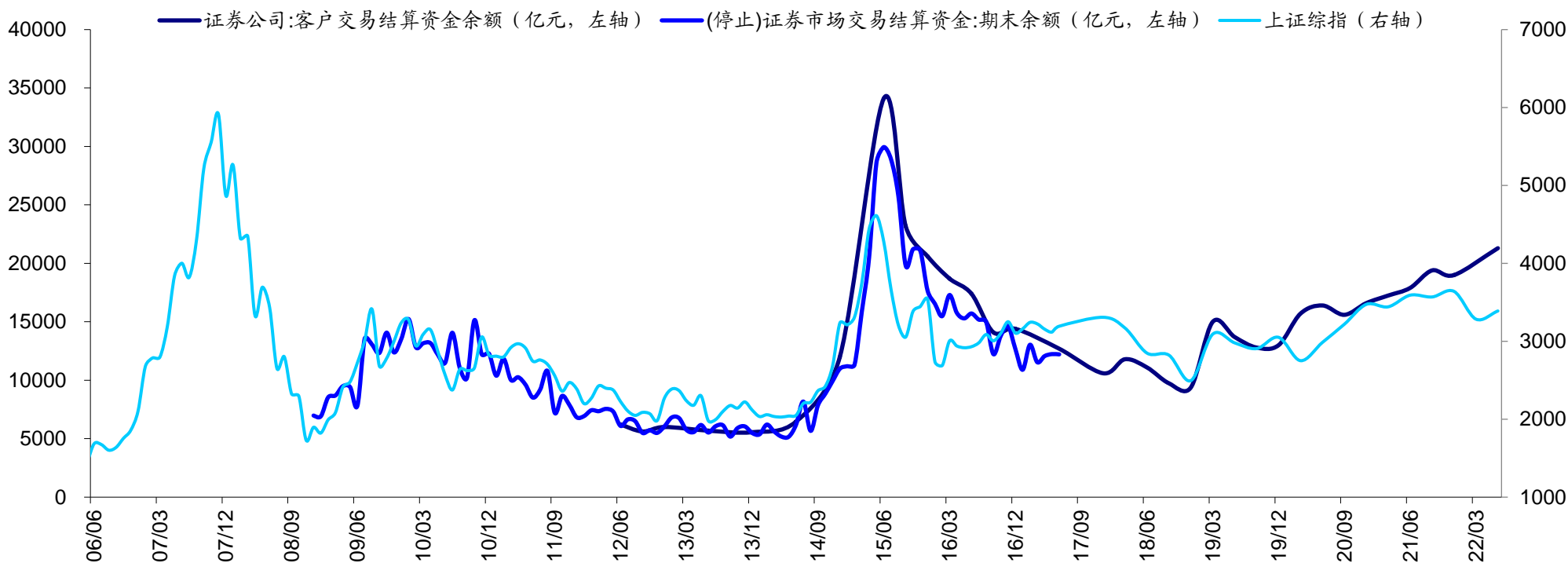

## 资金流入指标2：机构资金

- ✓ 上周偏股型基金新发行48亿元，23年累计（截至2023/09/15）发行2399亿元。
- ✓ 上周ETF净赎回现金规模为25亿元，年初至今（截至2023/09/15）净申购为1657亿元。

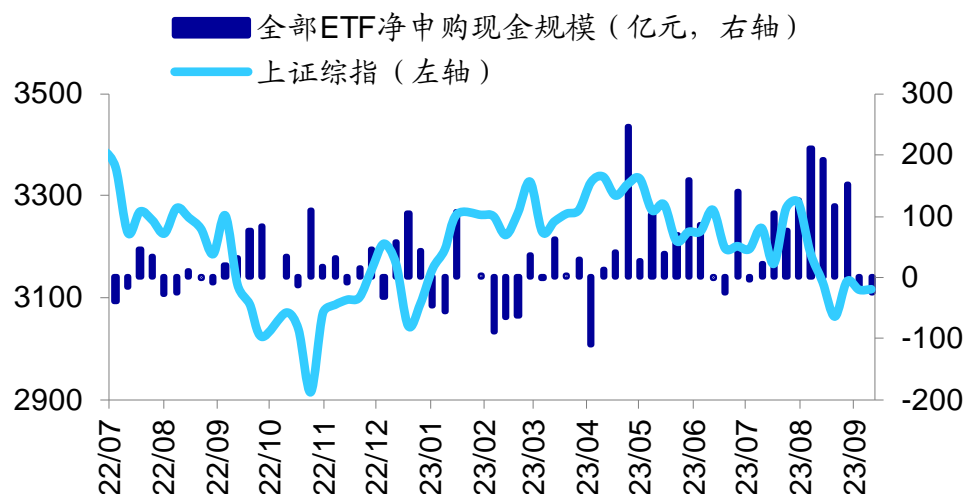
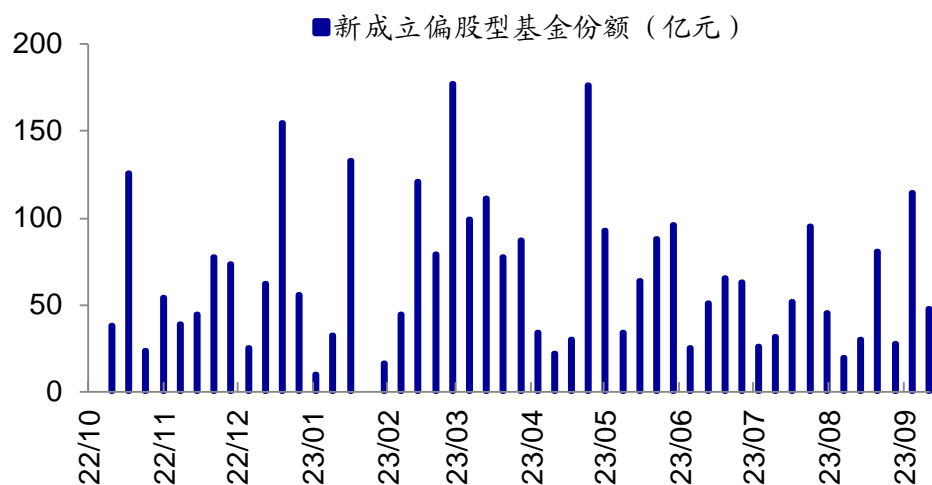

# 资金流入指标3： 杠杆资金

✓ 上周最后一天融资余额15164亿元，较前一周增加424亿元。

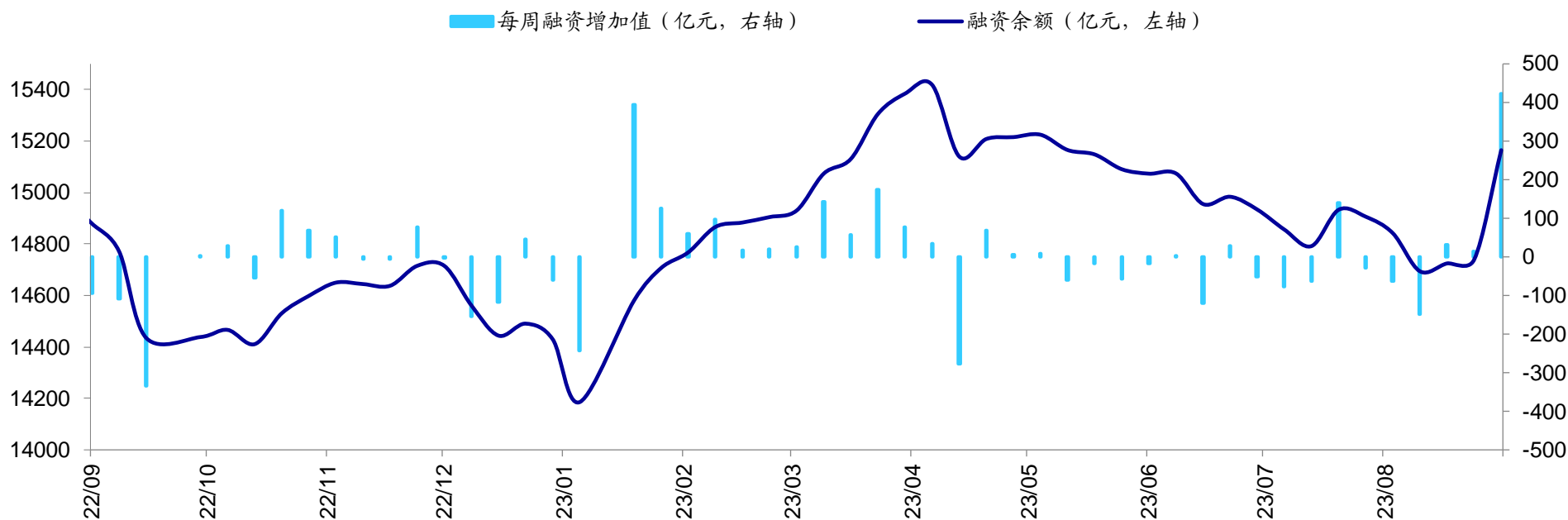



# 资金流出指标1: IPO融资

✓ 上周IPO融资规模为42亿元，前一周为45亿元。

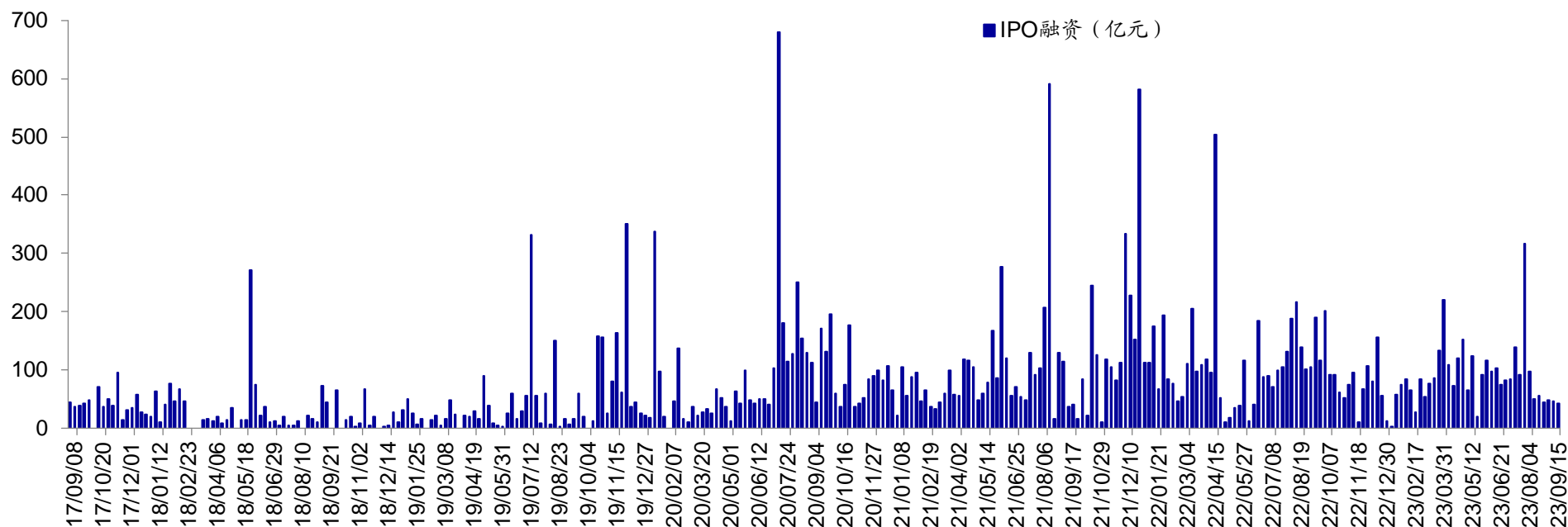

# 资金流出指标2：产业资本减持

✓ 上周产业资本净减持8亿元，前一周净增持1亿元。

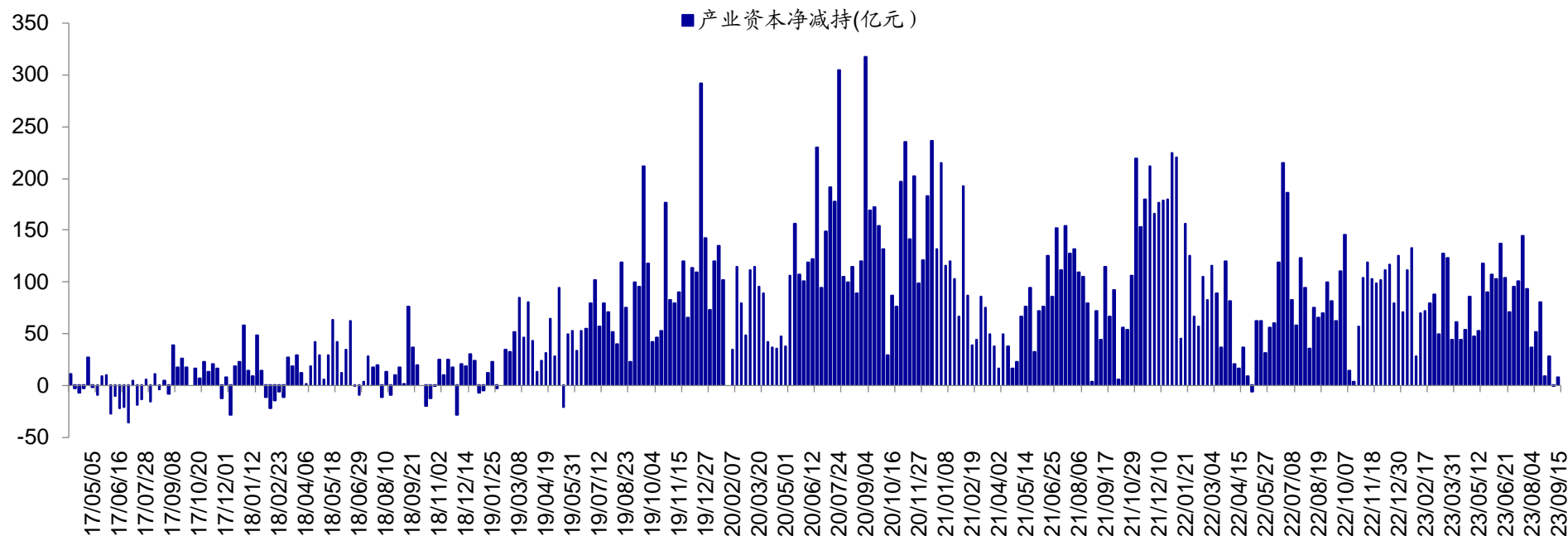

# 资金流出指标3: 交易费用

✓ 上周交易费用（包括交易佣金和印花税）为37亿元，前一周为40亿元。

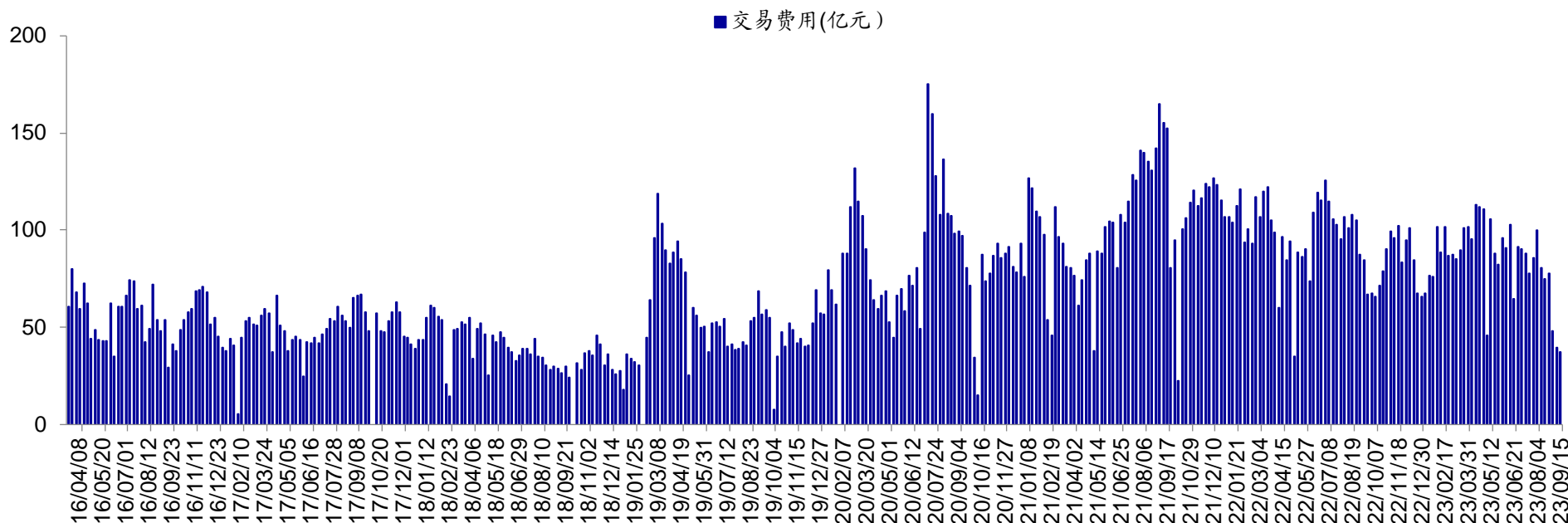

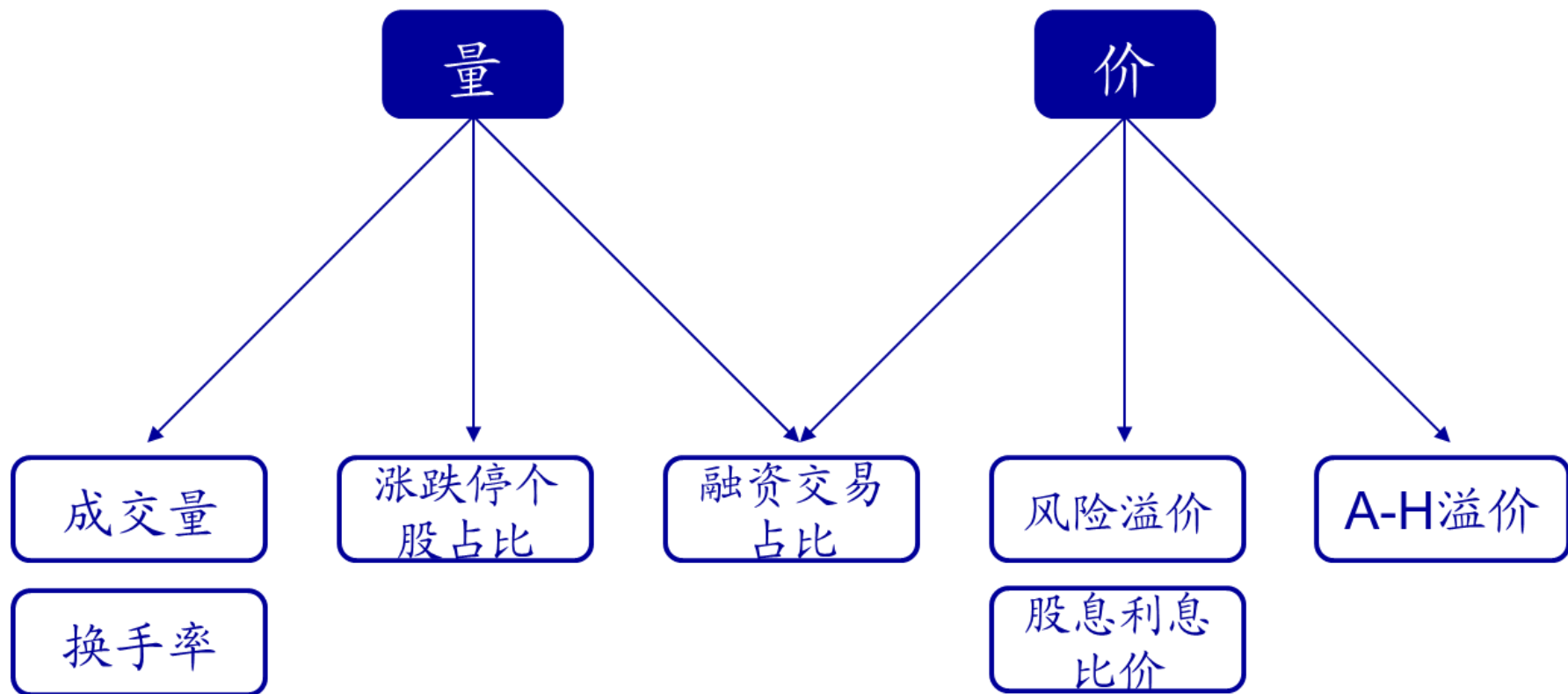

# 交易指标：市场热度处在历史中低位

- ✓ 交易指标看换手率和融资交易占比。
- ✓ 上周换手率处在05年以来由低到高37%的分位（08年10月以来44%分位），融资交易占比处在13年有数据以来由低到高51%的分位。

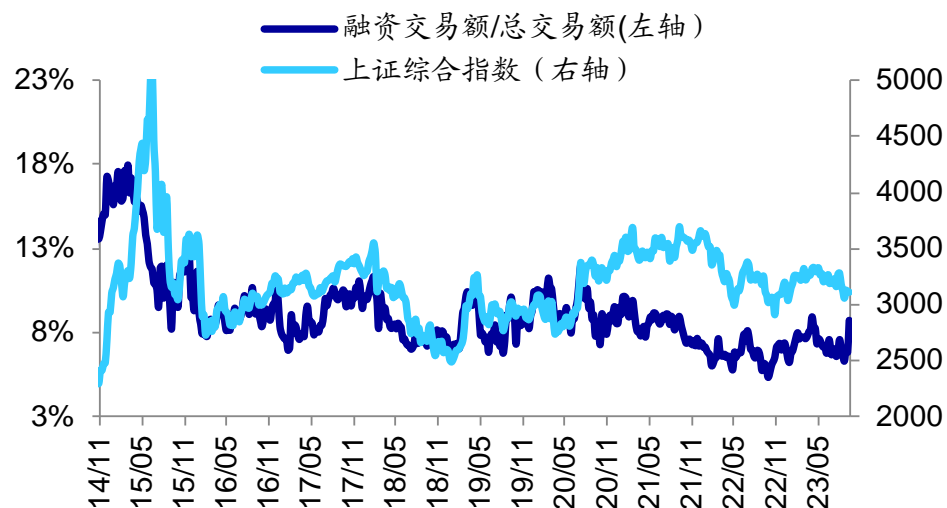
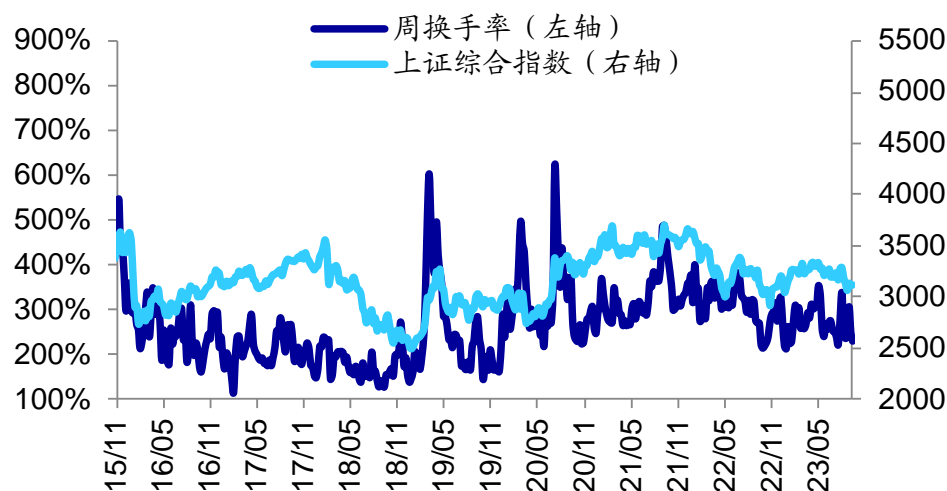

# 大类资产比价指标：市场热度处在历史低位



- ✓ 大类资产比价指标看股债风险溢价和股息债息比价。
- ✓ 上周风险溢价（全部A股PE倒数减十年期国债收益率）处在05年以来从高到低24%的分位（08年10月来30%分位），300指数（除金融）股息率/十年期国债收益率处在05年以来从高到低2%的分位（08年10月来1%分位）。

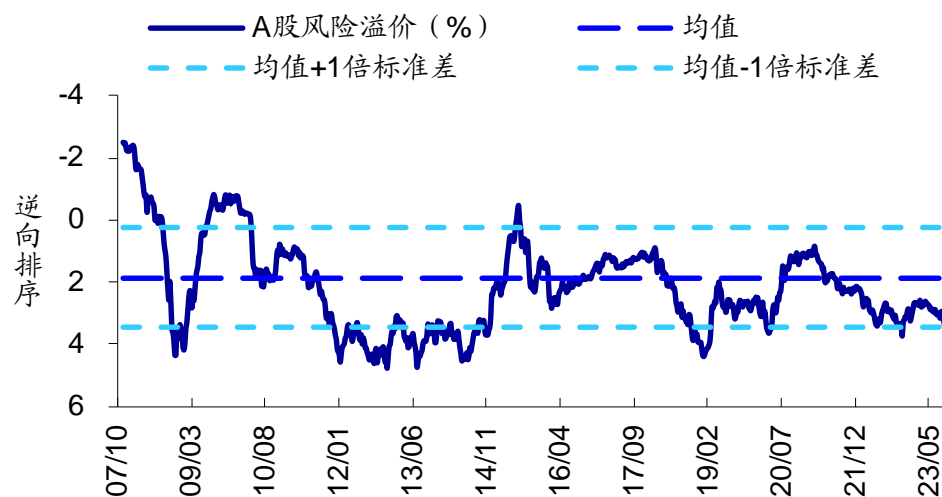
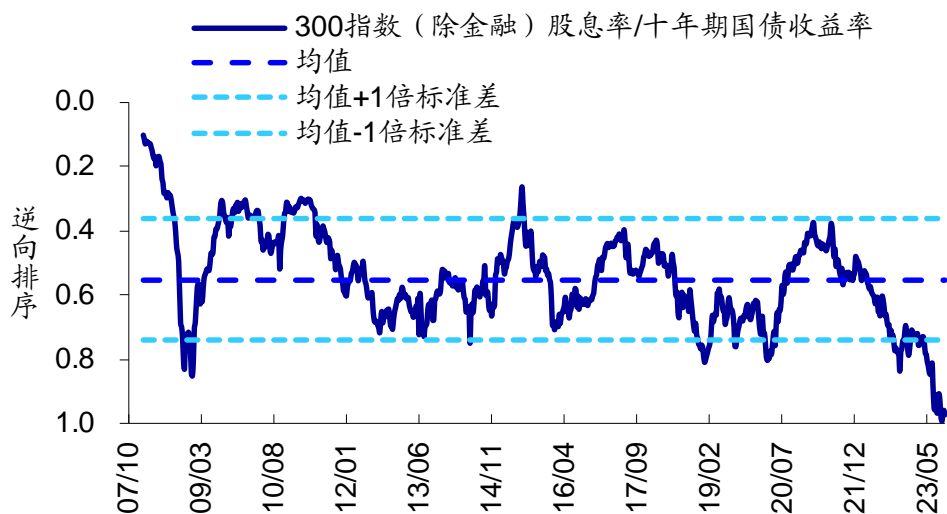

- ✓ 股票型基金上周仓位为87.1%，较前一周的87.6%下降；
- ✓ 混合型基金上周仓位为65.3%，较前一周的66.1%下降；
- ✓ 偏股混合型基金上周仓位为81.4%，较前一周的82.4%下降。

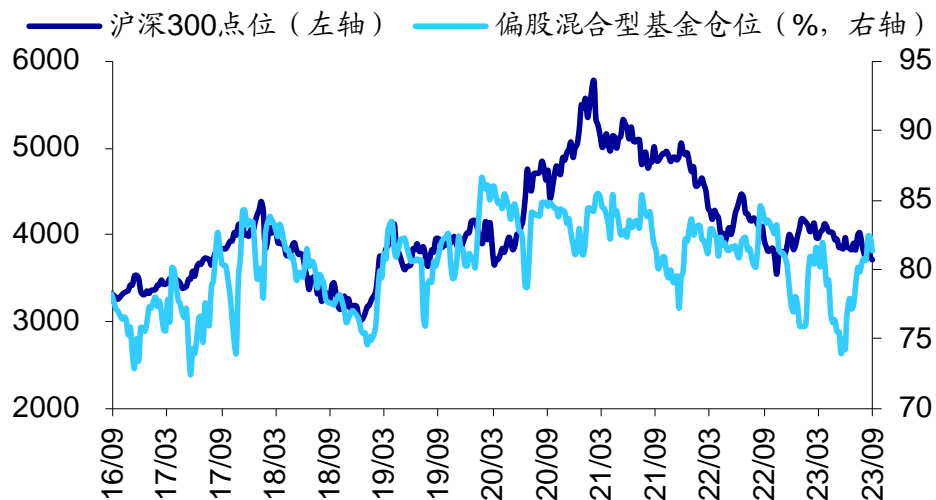
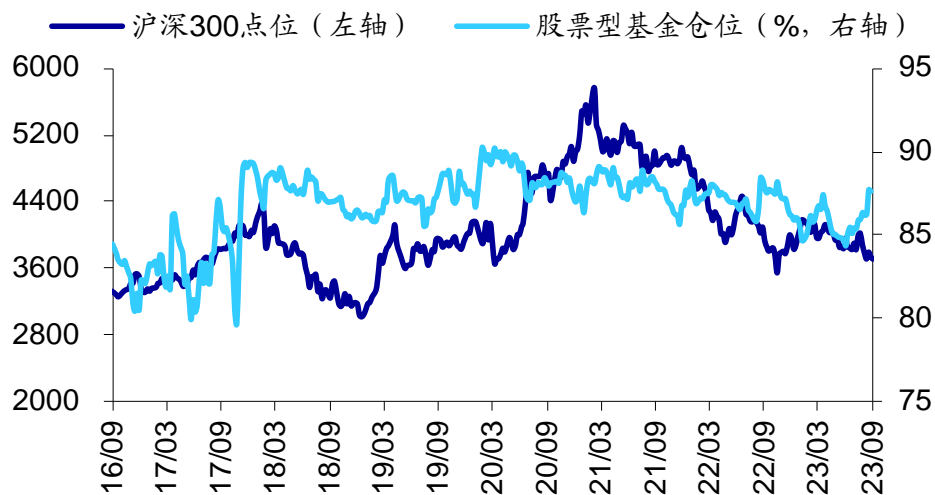

资料来源: Wind, 海通证券研究所

风险提示: 资金和情绪指标均为估测, 未必代表市场的真实情况。

请务必阅读正文之后的信息披露和法律声明

## 分析师声明

荀玉根、余培仪

本人具有中国证券业协会授予的证券投资咨询执业资格，以勤勉的职业态度，独立、客观地出具本报告。本报告所采用的数据和信息均来自市场公开信息，本人不保证该等信息的准确性或完整性。分析逻辑基于作者的职业理解，清晰准确地反映了作者的研究观点，结论不受任何第三方的授意或影响，特此声明。

姓名	职级	SAC执业证书编号	联系电话	邮箱
荀玉根	首席经济学家	S0850511040006	021-23185715	xyg6052@haitong.com
郑子勋	联席首席分析师	S0850520080001	021-23219733	zzx12149@haitong.com
吴信坤	联席首席分析师	S0850521070001	021-23154147	wxk12750@haitong.com
高上	资深分析师	S0850515090002	021-23185662	gs10373@haitong.com
杨锦	高级分析师	S0850523030001	021-23185661	yj13712@haitong.com
余培仪	高级分析师	S0850523040002	021-23185663	ypy13768@haitong.com
王正鹤	联系人		021-23185660	wzh13978@haitong.com
刘颖	联系人		021-23185665	ly14721@haitong.com
陈菲	联系人		021-23185707	cf15315@haitong.com



## 投资评级说明

	类别	评级	说明
<b>1. 投资评级的比较和评级标准:</b> 以报告发布后的 6 个月内的市场表现为比较标准, 报告发布日后 6 个月内的公司股价 (或行业指数) 的涨跌幅相对同期市场基准指数的涨跌幅; <b>2. 市场基准指数的比较标准:</b> A 股市场以海通综指为基准; 香港市场以恒生指数为基准; 美国市场以标普 500 或纳斯达克综合指数为基准。	股票投资评级	优于大市	预期个股相对基准指数涨幅在 10%以上;
		中性	预期个股相对基准指数涨幅介于-10%与 10%之间;
		弱于大市	预期个股相对基准指数涨幅低于-10%及以下;
		无评级	对于个股未来 6 个月市场表现与基准指数相比无明确观点。
	行业投资评级	优于大市	预期行业整体回报高于基准指数整体水平 10%以上;
		中性	预期行业整体回报介于基准指数整体水平-10%与 10%之间;
		弱于大市	预期行业整体回报低于基准指数整体水平-10%以下。

## 法律声明

本报告仅供海通证券股份有限公司 (以下简称“本公司”) 的客户使用。本公司不会因接收人收到本报告而视其为客户。在任何情况下, 本报告中的信息或所表述的意见并不构成对任何人的投资建议。在任何情况下, 本公司不对任何人因使用本报告中的任何内容所引致的任何损失负任何责任。

本报告所载的资料、意见及推测仅反映本公司于发布本报告当日的判断, 本报告所指的证券或投资标的的价格、价值及投资收入可能会波动。在不同时期, 本公司可发出与本报告所载资料、意见及推测不一致的报告。

市场有风险, 投资需谨慎。本报告所载的信息、材料及结论只提供特定客户作参考, 不构成投资建议, 也没有考虑到个别客户特殊的投资目标、财务状况或需要。客户应考虑本报告中的任何意见或建议是否符合其特定状况。在法律许可的情况下, 海通证券及其所属关联机构可能会持有报告中提到的公司所发行的证券并进行交易, 还可能为这些公司提供投资银行服务或其他服务。

本报告仅向特定客户传送, 未经海通证券研究所书面授权, 本研究报告的任何部分均不得以任何方式制作任何形式的拷贝、复印件或复制品, 或再次分发给任何其他人, 或以任何侵犯本公司版权的其他方式使用。所有本报告中使用的商标、服务标记及标记均为本公司的商标、服务标记及标记。如欲引用或转载本文内容, 务必联络海通证券研究所并获得许可, 并需注明出处为海通证券研究所, 且不得对本文进行有悖原意的引用和删改。

根据中国证监会核发的经营证券业务许可, 海通证券股份有限公司的经营经营范围包括证券投资咨询业务。